

Руководство по монтажу ИБП Smart-UPS™ On-Line APCRBC152/APCRBC141

Сообщения защиты

Внимательно прочитайте инструкции, чтобы ознакомиться с устройством перед его установкой, эксплуатацией или техническим обслуживанием. В данном руководстве или на оборудовании могут использоваться следующие специальные сообщения, предназначенные для того, чтобы предупредить пользователя о потенциальной опасности или привлечь внимание к информации, которая упрощает или уточняет выполнение процедуры.



Добавление этого символа к инструкциям по технике безопасности с пометкой "Опасно" или "Предупреждение" указывает на наличие опасности поражения электрическим током, что может привести к нанесению травмы в случае несоблюдения инструкций.



Это символ предупреждения. Он используется для того, чтобы предупредить пользователя о потенциальном риске нанесения травмы. Во избежание возможной травмы или летального исхода соблюдайте все инструкции по технике безопасности, приведенные в сообщениях, которые сопровождаются этим символом.

ВНИМАНИЕ

ВНИМАНИЕ указывает на ситуацию, в которой возникает потенциальная угроза, которая **может привести** к нанесению травмы легкой или средней степени тяжести, если ее не предотвратить.

ВНИМАНИЕ

ВНИМАНИЕ сообщает о видах работ, не связанных с получением травм, включая вредное воздействие на окружающую среду, а также возможное повреждение или утерю данных.



Общие сведения и правила техники безопасности

**Проверьте содержимое упаковки при получении.
В случае обнаружения повреждений уведомите об этом транспортное агентство и поставщика.**

- Следуйте всем местным и государственным электротехническим правилам и нормам.
- Всегда утилизируйте использованные батареи.
Информация об утилизации использованного блока батарей см. на листе с информацией об утилизации батарей, прилагаемом к сменной батарее.
- Отправляйте упаковочные материалы на переработку либо сохраняйте их для повторного использования.

Техника безопасности при работе с аккумуляторными батареями

- Перед установкой или заменой модулей аккумуляторных батарей снимите украшения (например, наручные часы и кольца).
Большой ток короткого замыкания при прохождении через проводящие материалы может вызвать сильные ожоги.
- Не выбрасывайте аккумуляторные батареи в огонь. Они могут взорваться.
- Не вскрывайте и не деформируйте батареи. Вытекший электролит вреден для кожи и глаз и может быть токсичным.

Замена модулей батарей

⚠ ВНИМАНИЕ

ПОВРЕЖДЕНИЕ ОБОРУДОВАНИЯ, ТРАВМЫ ПЕРСОНАЛА

- Оборудование имеет большую массу. Каждый модуль батареи APCRBC152 весит 15,3 кг (33,7 фунтов), а каждый модуль батареи APCRBC141 весит 11,7 кг (25,8 фунтов).
- Всегда применяйте безопасные методы подъема, соответствующие весу оборудования.
- Следуйте всем местным и государственным электротехническим правилам и нормам.
- Для установки или извлечения блока батарей из ИБП или внешнего блока батарей (XLBP) воспользуйтесь ручкой на блоке батарей.
- Не используйте ручку для подъема и перемещения блока батарей.
- Замена батарейных модулей должна производиться батарейными модулями того же типа.

Несоблюдение этих инструкций может привести к повреждению изделия или травме легкой или средней степени тяжести.

Примечание. Батареи заряжаются до 90% емкости в первые три часа работы от сети. Во время первоначальной зарядки батареи характеристики устройства могут отличаться от заявленных.

| Модуль батарей | ИБП | XLBP |
|----------------|------------------------|-------------------|
| APCRBC152 | SRT3000XLx/SRT3000RMLx | SRT96BP/SRT96RMBP |
| APCRBC141 | SRT2200XLx/SRT2200RMLx | SRT72BP/SRT72RMBP |

Модели ИБП SRT2200XLx/SRT2200RMLx/SRT3000XLx/SRT3000RMLx

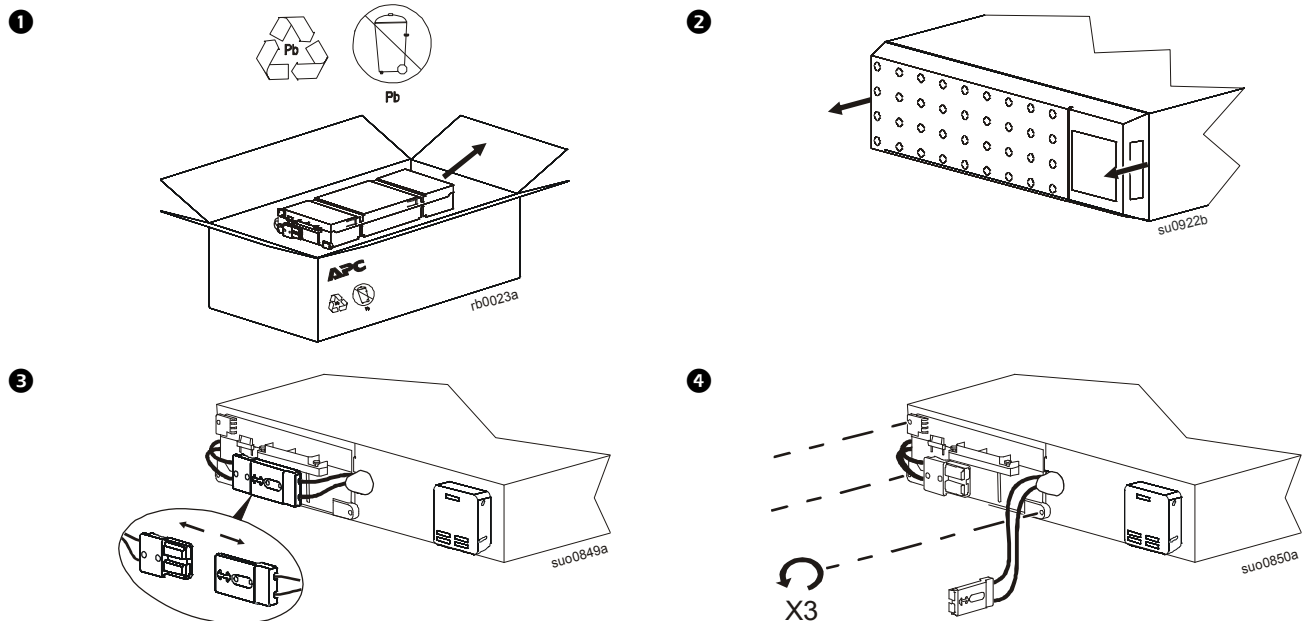

5 APCRBC141

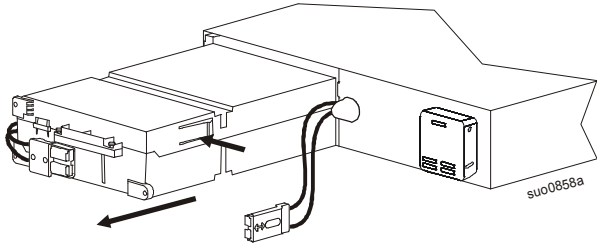

APCRBC152

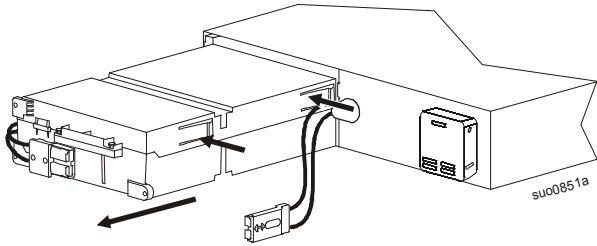

6

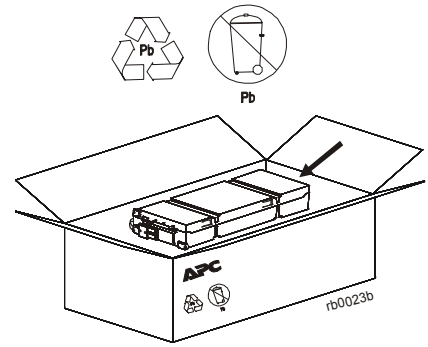

7 APCRBC141

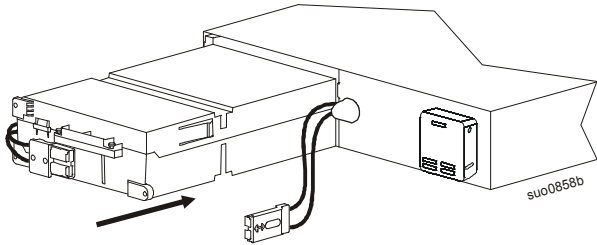

APCRBC152

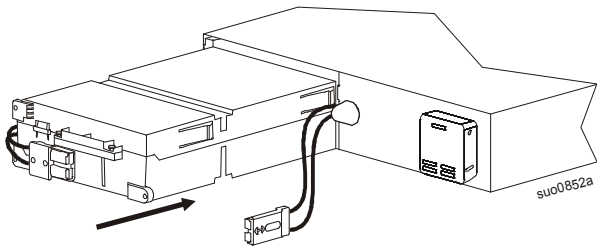

8

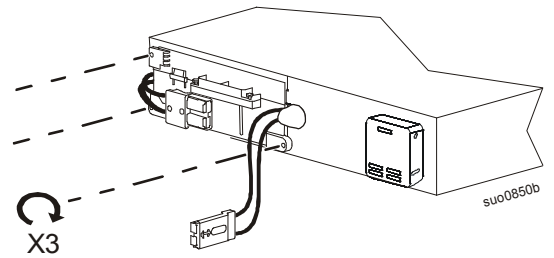

9

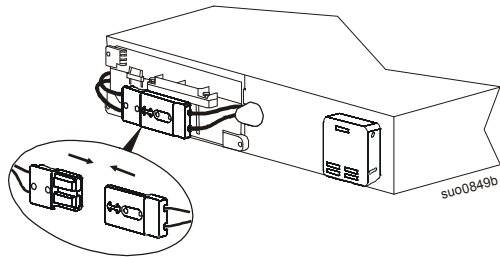

10

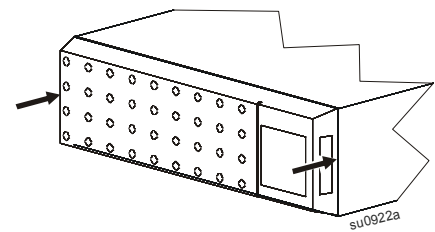

Внешние блоки батарей SRT72BP/SRT72RMBP/SRT96BP/SRT96RMBP

1

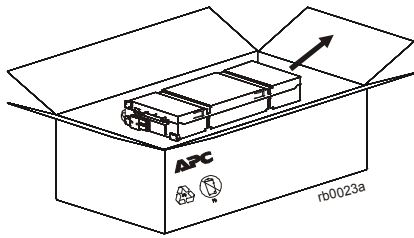
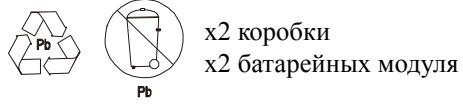

2

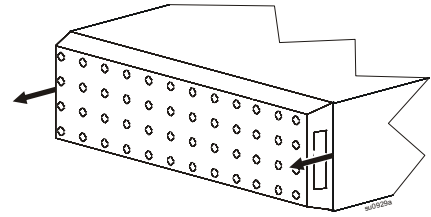

3

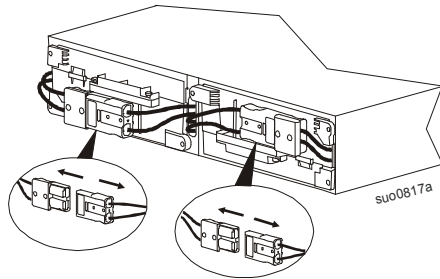

4

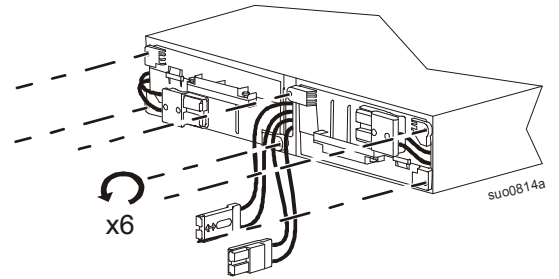

5

APCRBC141

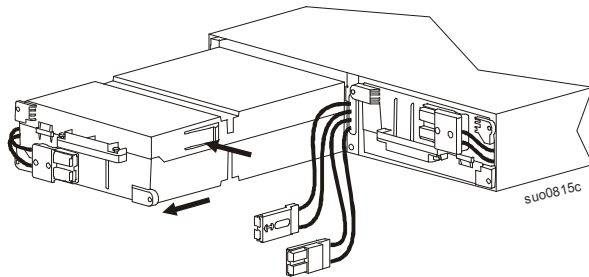

6

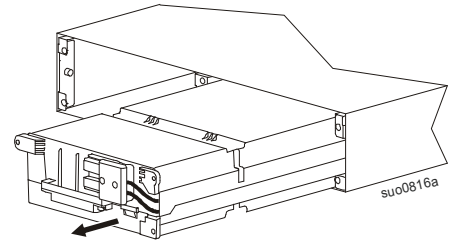

APCRBC152

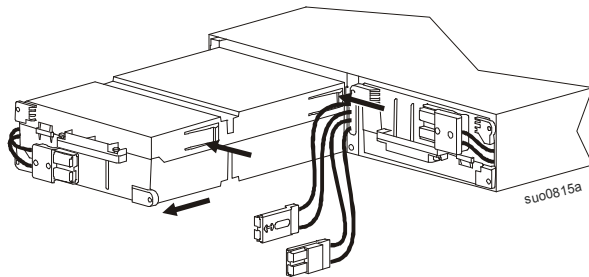

7

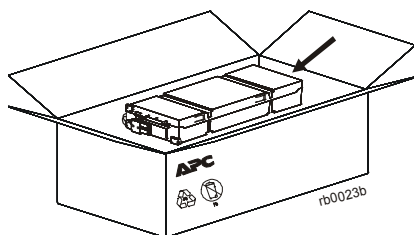
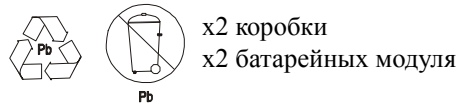

8

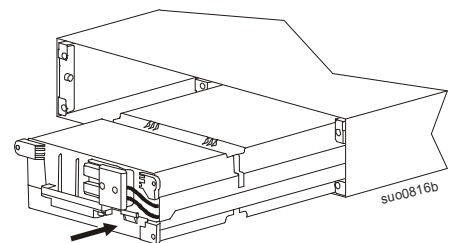

9 APCRBC141

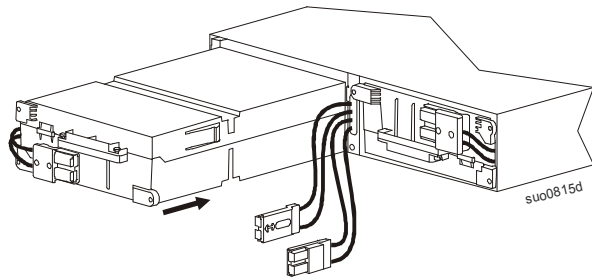

10

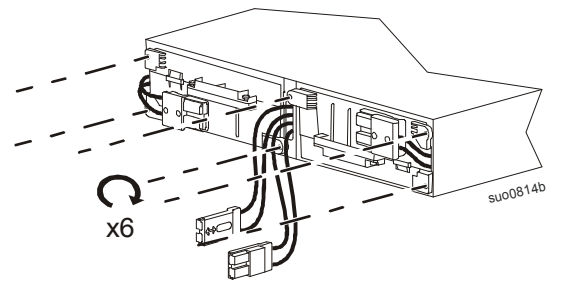

APCRBC152

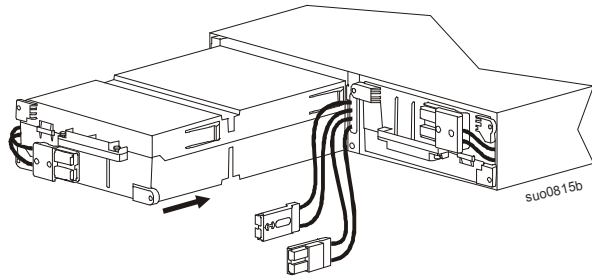

11

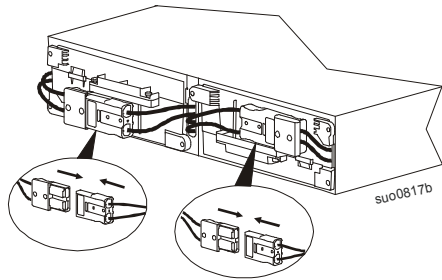

12

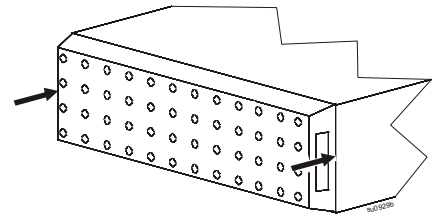

Сброс даты установки батареи

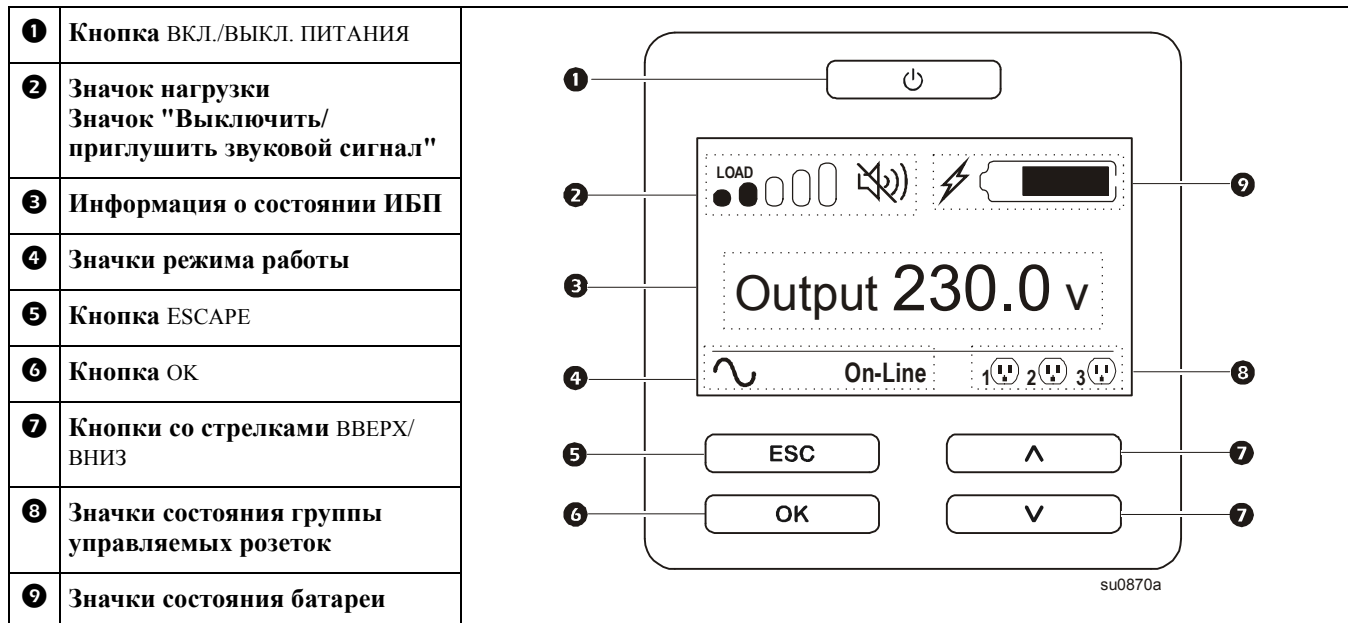

В течение двух минут с момента установки батареи на дисплее отображается дата установки батареи. Если на дисплее не отображается дата установки, с помощью кнопок со стрелками ВВЕРХ/ВНИЗ перейдите в меню "Настройка" > Батарея и введите правильную Дату установки.

Полностью зарядите сменный картридж батареи (RBC) и выполните **Самотестирование** и проверочное испытание **Времени автономной работы**.

Информацию о технической поддержке и гарантийном обслуживании можно получить на веб-сайте компании APC по адресу www.apc.com.